

LED Flexea Chromatic

Popis:

Tento typ LED pásu sa vyznačuje možnosťou ľubovoľného, plynulého nastavenia požadovanej teploty bieleho svetla.

Užívateľ si môže plynulým stmievaním nastaviť požadovaný výkon a farbu svetla (3000-7000K), umožňuje to striedavé osadenie pásu teplými a studenými čipmi, ktoré sú samostatne riadené ovládačom s diaľkovým ovládaním.

Špecifikácia:

Typ LED: SMD Epistar - 3528, 3528 High Output, 5050

Napájanie: 12VDC alebo 24VDC

Krytie: IP20 alebo vodotesné IP65-IP68

Povrchová úprava: 3M samolep na zadnej strane



Model	Farba LED	Počet LED	Typ LED	Svetelný tok	Rozmery	Delenie	Výkon
GL-HFG-DW-300	PW+WW	300	3528 HO	2333 lm	5000x8x2	6led - 10cm	48 W
GL-FG-DW-600	PW+WW	600	3528	1936 lm	5000x8x2	6led - 5cm	48 W
GL-HFG-DW-600	PW+WW	600	3528 HO	4358 lm	5000x10x2	6led - 5cm	96 W
GL-FB-DW-300	PW+WW	300	5050	5195 lm	5000x12x2	4led - 6,6cm	72 W

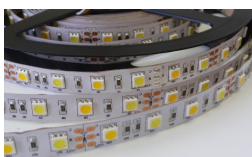
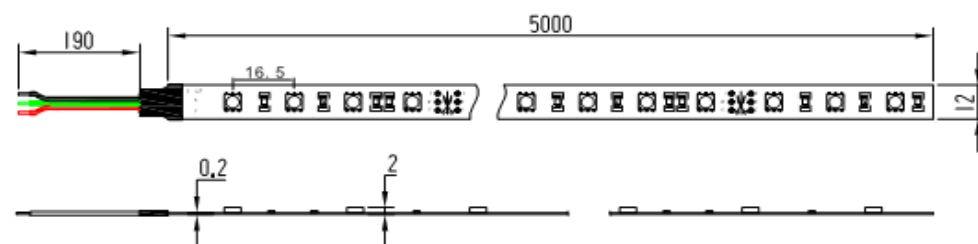
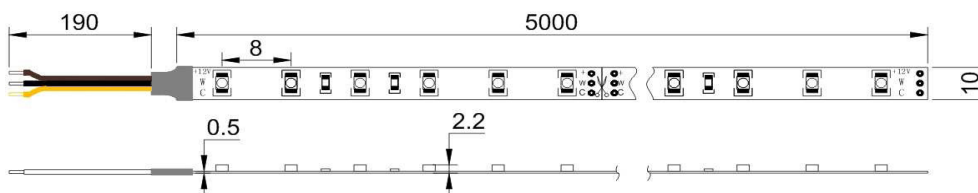
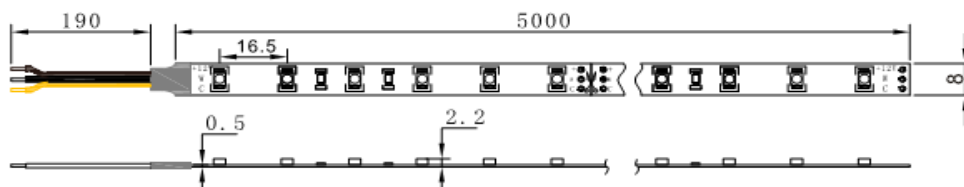
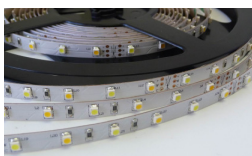

MIKRA svetlo inak, s.r.o. Zimná 94, 052 01 Spišská Nová Ves

LED Flexea Chromatic

Montážne príslušenstvo:

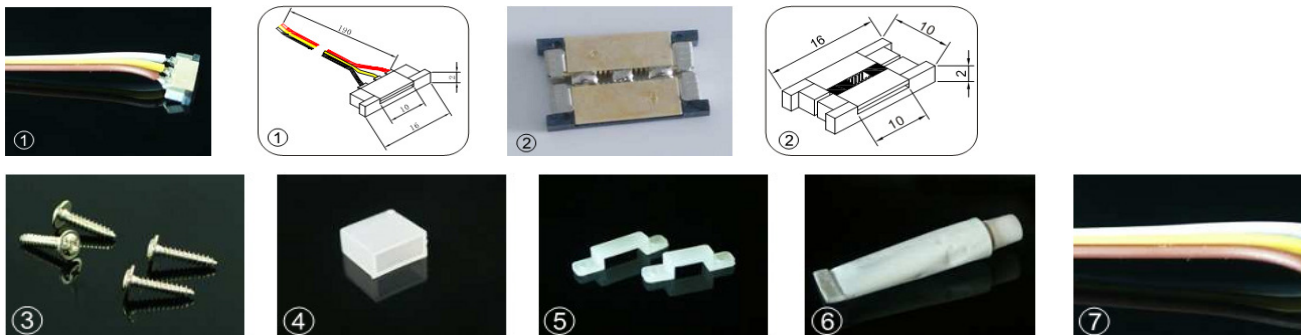

Č.	Model	Popis	Určenie
1	GL-T5	20P ukončovacia konektor s káblom	IP20
2	GL-T6	20P spájací konektor	IP20
3	GL-Q7	Skrutky	IP65-68
4	GL-Q5-8/10	Ukončovacia plastová krytka	IP65-68
5	GL-Q3-8/10	Plastové svorky	IP65-68
6	GL-Q2	Silicon	IP65-68
7	GL-T7	Káble	IP65-68

Delenie a montáž pásov IP20:

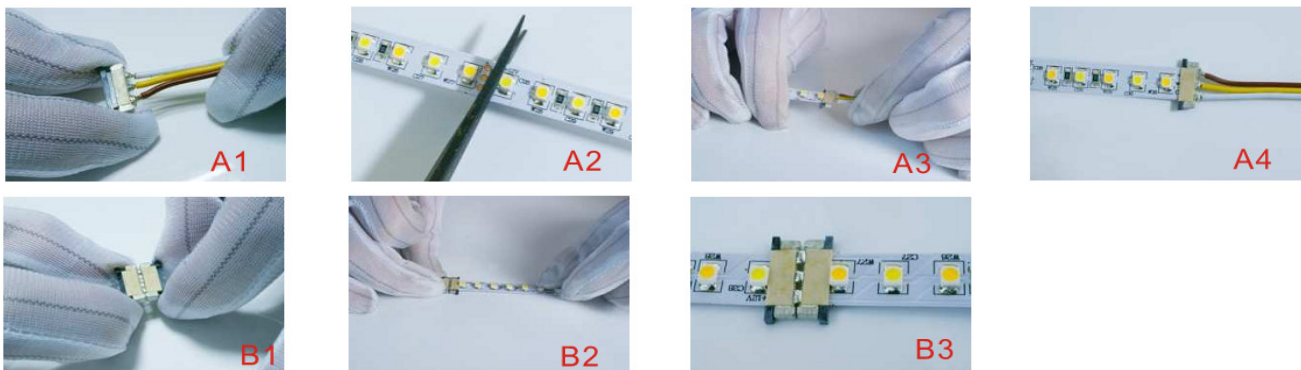

Delenie a montáž pásov IP65-IP68:

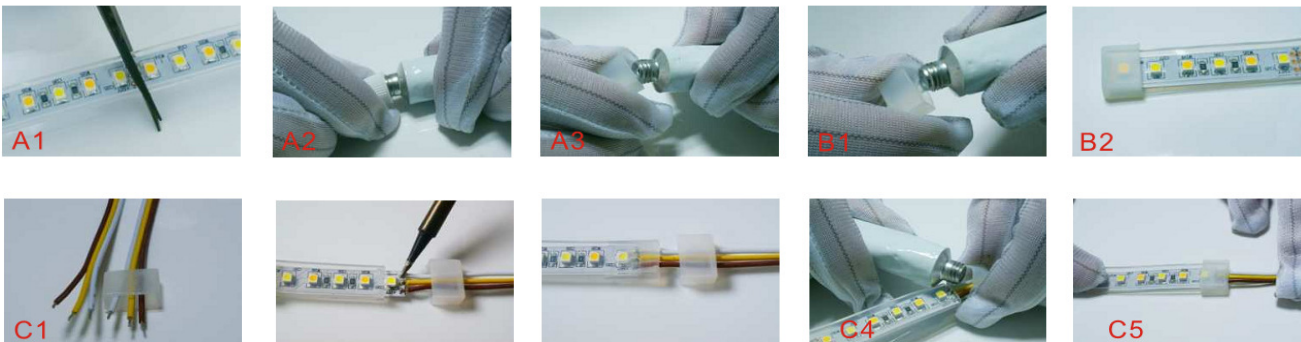

LED Flexea Chromatic

Špecifikácia ovládača a zosilňovača:

Model:	GL-CT-C / GL-CT-G
Napájanie:	12VDC/24VDC
Výkon:	6A x 2kanály
Rozmery:	82x78x30 mm
Ovládanie:	Diaľkový ovládač RF



Príklad zapojenia:

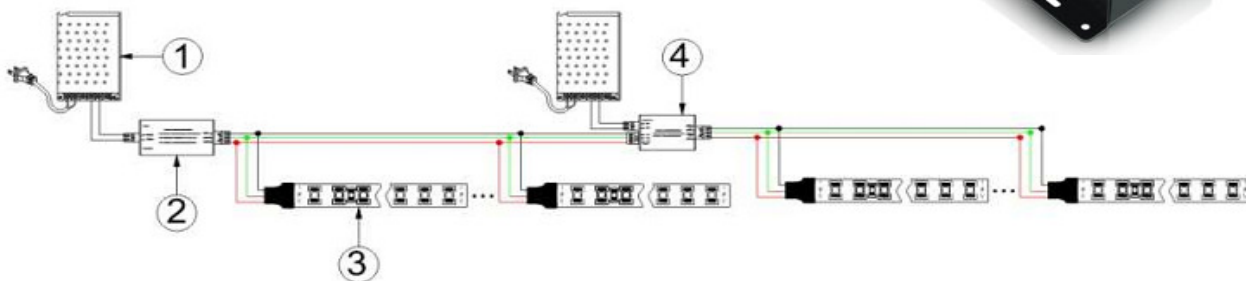

- | | |
|------------------|---------------------|
| 1 Napájací zdroj | 3 LED pás chromatic |
| 2 LED ovládač | 4 Zosilňovač |



Funkcie diaľkového ovládača:

- mode 1: studená biela
- mode 2: teplá biela
- mode 3: mix bielej
- stmievanie studenej +
- stmievanie teplej +
- stmievanie mixovanej +

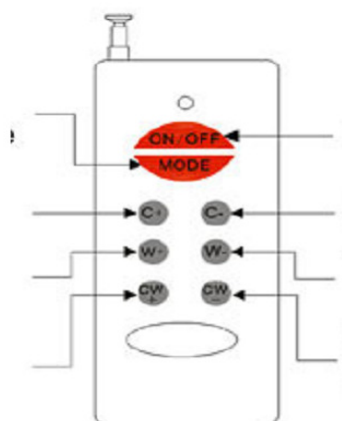

- zapnutie/vypnutie ovládača
- stmievanie studenej -
- stmievanie teplej -
- stmievanie mixovanej -

MIKRA svetlo inak, s.r.o. Zimná 94, 052 01 Spišská Nová Ves